

› Série GNAD

Relais statiques essentiels

Montage sur panneau - Sortie DC

- › Courant de sortie de 10, 20 et 40 ampères
- › Tension de sortie de 5-55 V_{DC}, 5-100 V_{DC} et 5-200 V_{DC}
- › Tension de commande de 4-32 V_{DC}
- › Commutation CC (charges CC)
- › Couvertures modulables IP20 protégées contre le contact
- › LED d'indicateur d'état d'entrée
- › Solution économique



Version
charges CC

Sélection de produit - Commutation CC (Charges CC)			
Courant de charge nominale	10 A	20 A	40 A
Tension de sortie	5-200 V _{DC}	5-100 V _{DC}	5-55 V _{DC}
Tension de commande			
4-32 V _{DC}	84137650N	84137660N	84137670N

RÉFÉRENCIEMENT



Avez-vous besoin d'une solution adaptée ou personnalisée ? Contactez-nous sur www.crouzet.com

Désignation :

Les relais statiques Crouzet sont conçus pour la plupart des applications et offrent une très longue durée de vie. Ils sont faciles à installer et à utiliser, mais aussi résistants et polyvalents.

Pour plus d'informations sur les relais statiques de Crouzet, visitez la page www.crouzet.com.

Accessoires		
Désignation	Description	Référence commerciale
Dissipateur thermique	Résistance thermique 0,9 °C/W	26532752N
Dissipateur thermique	Résistance thermique 1,1 °C/W	26532753N
Dissipateur thermique	Résistance thermique 1,2 °C/W	26532754N
Dissipateur thermique	Résistance thermique 1,75 °C/W	26532755N
Dissipateur thermique	Résistance thermique 2,2 °C/W	26532756N
Adaptateur	Rail DIN	26532764N
Pad thermique	Pad thermique autocollant	26532722N
Vis	Kit de montage par vis	26532001
Graisse thermique	Graisse thermique pour le montage du dissipateur	26532003

Spécifications de sortie ⁽¹⁾			
Description	10 A	20 A	40 A
Courant de commutation maximum [Arms] ⁽³⁾	10	20	40
Courant de commutation minimum [mArms]	5		
Tension de service Min / Max (47-63 Hz) [Vrms]	5-200 V ₋₋₋	5-100 V ₋₋₋	5-55 V ₋₋₋
Tension crête [Vpeak]	200	100	55
Courant de fuite à l'état bloqué maximum [mArms]	3		
Tension nominale dV/dt à l'état bloqué minimum [V/μsec]	N/A		
Courant de surcharge crête non répétitif à 100 ms [Apeak]	380 @t=0,1ms	187 @t=0,1ms	320 @t=0,1ms
Chute de tension direct à l'état passant (V)	0,97	0,98	0,42
Résistance thermique jonction-boîtier (Rjc) [°C/W]	0,66	1,4	0,9
Valeur minimum de dissipation pour le courant crête à 40 °C [°C/W]	3,1	3	3,6

Spécifications d'entrée	
Description	4-32 V ₋₋₋
Plage de tension d'entrée	4-32 V ₋₋₋ ⁽⁴⁾
Tension inverse maximum	-32 V ₋₋₋
Tension de commutation minimum	3,5 V ₋₋₋
Tension de coupure obligatoire	1 V ₋₋₋
Courant d'entrée minimum	34 mA
Courant d'entrée maximum [mA]	35 mA
Impédance d'entrée nominale [Ohms]	Limite de courant
Temps de commutation maximum [msec]	0,02
Temps de coupure maximum [msec]	0,02

Spécifications générales			
Description	10 A	20 A	40 A
Rigidité diélectrique, Entrée/Sortie à la masse	2500 V		
Résistance d'isolement minimale (@ 500 V ₋₋₋)	10 ⁹ Ω		
Capacité d'entrée/sortie	8 pF		
Plage de température ambiante d'utilisation	de -25 à 90 °C		
Plage de température de stockage ambiante	de -40 °C à +100 °C		

Spécifications générales			
Description	10 A	20 A	40 A
Poids (facultatif)	80 g		
Matière boîtier	UL94 V-0		
Matériau de la plaque de base	Aluminium		
Plage de couple de serrage du terminal d'entrée (po-lb/Nm)	11-18 / 1,2-2,0		
Plage de couple de serrage du terminal de charge (po-lb/Nm)	18-26 / 2-3		
Plage de couple de serrage du montage SSR (po-lb/Nm)	11-16 / 1,2-1,8		
Humidité IEC60068-2-78	40-85 %		
LED d'indicateur d'état d'entrée	Couleur verte		
MTBF (Temps moyen entre pannes) à une température ambiante de 40 °C ⁽⁵⁾	25		
MTBF (Temps moyen entre pannes) à une température ambiante de 60 °C ⁽⁵⁾	17		

Notes générales	
(1) Tous les paramètres à 25 °C sauf indication contraire	
(3) Dissipateur de chaleur requis, voir les courbes de dépréciation	
(4) Augmenter de 1V la tension minimum pour un fonctionnement de -20 °C à -40 °C	
(5) Tous les paramètres à une puissance nominale de 50 % et à un cycle de service de 100 % (contactez l'assistance technique pour un rapport détaillé)	

Diagrammes

Câblage

GNAD

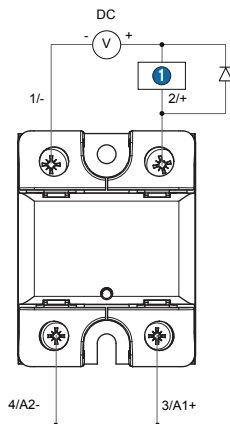

GNAD

① Charge

COSES	SECTION DE CÂBLE RECOMMANDÉE		RÉSISTANCE à l'arrachement du câble (N.m)
	FILS	CABLE	
Entrée	18..14 AWG (0.75..2.5 mm ²) 2 x 18..14 AWG (0.75..2.5 mm ²)	18..14 AWG (0.75..2.5 mm ²) 2 x 18..14 AWG (0.75..2.5 mm ²)	1.2 - 2
Sortie	16..8 AWG (1.5..10 mm ²) 2 x 16..8 AWG (1.5..10 mm ²)	16..8 AWG (1.5..6 mm ²) 2 x 16..10 AWG (1.5..6 mm ²)	2 - 3

Diagrammes

Bloc-circuit équivalent

Contrôle DC série GNAD

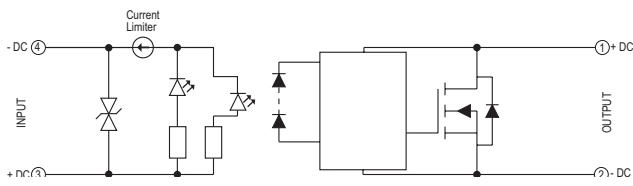

Courant d'entrée vs tension d'entrée
Entrées DC régulées standards

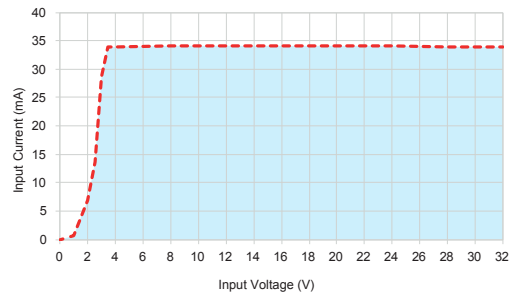

Diagrammes

Encombrements (mm)

Vue de face GNAD

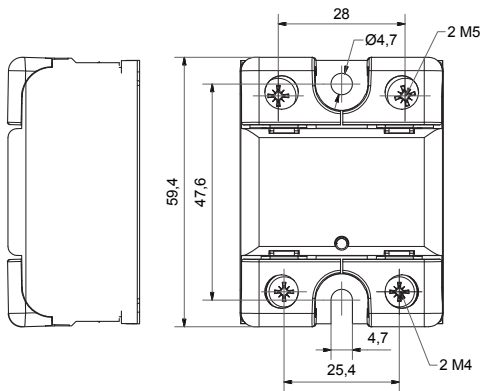

Vue de côté GNAD

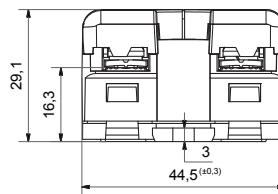

Courbes

Informations sur le courant de surcharge

GNAD - 10 A

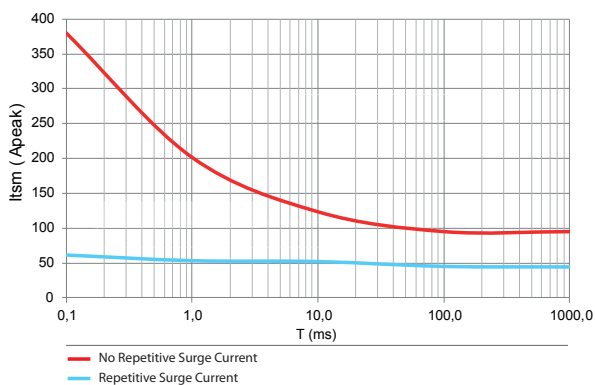

GNAD - 20 A

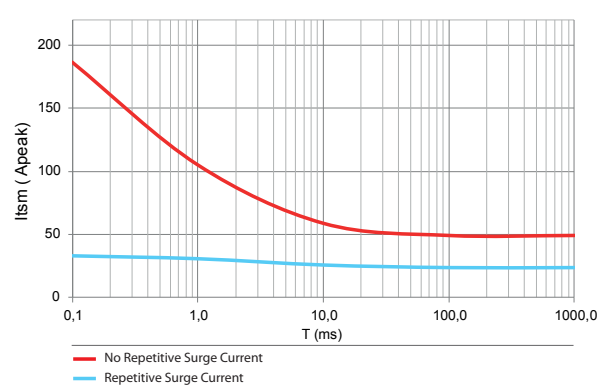

GNAD - 40 A

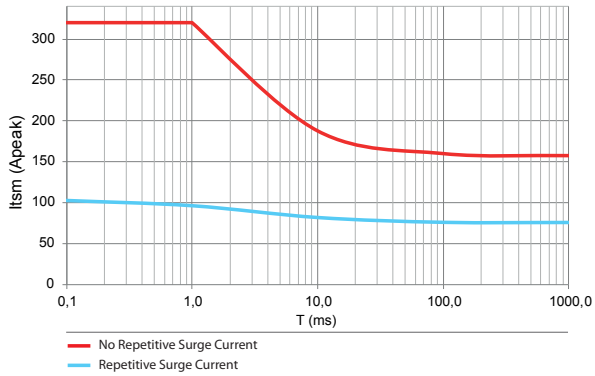

Courbes
Courbes thermiques

GNAD - 10 A

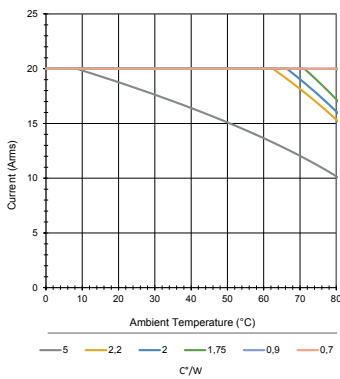

GNAD - 20 A

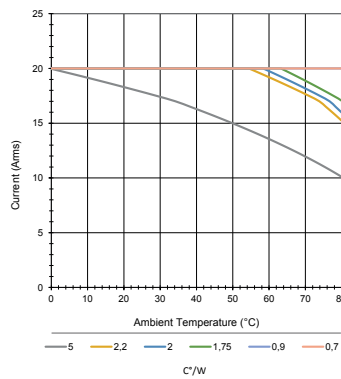

GNAD - 40 A

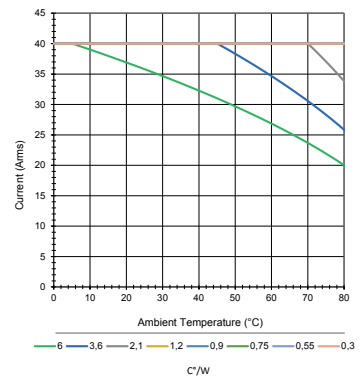

Spécifications des standards

IEC/EN61000-4-4 (transitoires rapides)
IEC/EN61000-4-5 (ondes de choc)
Tenue aux vibrations IEC 60068-2-6
Tenue aux chocs IEC 60068-2-27

4 kv crit B
1 kv crit B
10 g
50 G (11 ms)



Avvertissement :

Les informations techniques contenues dans le présent document sont données uniquement à titre d'information et ne constituent pas un engagement contractuel. Crouzet et ses filiales se réservent le droit d'effectuer sans préavis toute modification. Il est impératif de nous consulter pour toute utilisation/application particulière de nos produits et il appartient à l'acheteur de contrôler, notamment par tous essais appropriés, que le produit employé convient à l'utilisation. Notre garantie ne pourra en aucun cas être mise en œuvre ni notre responsabilité recherchée pour toute application telle que notamment toute modification, adjonction, utilisation combinée à d'autres composants électriques ou électroniques, circuits, systèmes de montage, ou n'importe quel autre matériel ou substance inadéquate, de nos produits, qui n'aura pas été expressément agréée par nous préalablement à la conclusion de la vente.